

### CIERRES Y ACCESORIOS ADICIONALES FUTURA 3D 80 COPLANAR

Los cierres adicionales permiten añadir elementos de cierre cuando aumentan las dimensiones del cerramiento o cuando se requieren puntos de cierre en los travesaños o en el montante del lado bisagras. Según las dimensiones del cerramiento se habrán de utilizar en combinación con este mecanismo los cierres adicionales (para  $H > 1200$  mm y  $L > 1000$  mm) y el compás adicional (que es obligatorio para  $L > 1000$  mm).

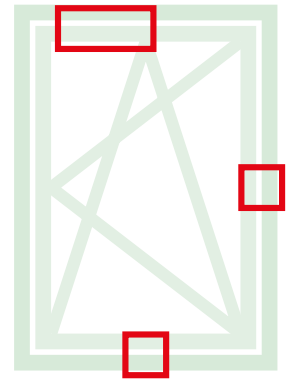

01299

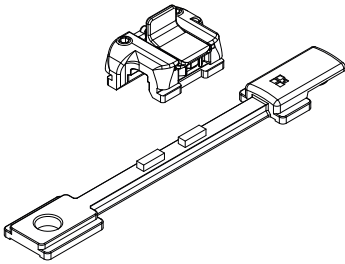

04014K

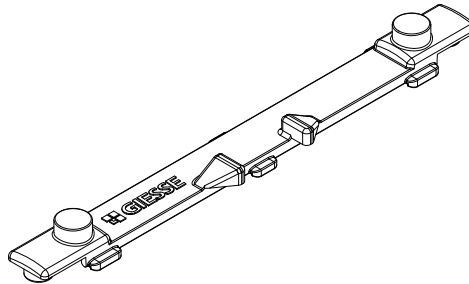

04019K

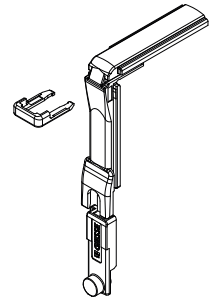

04020K

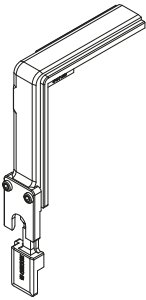

04024K

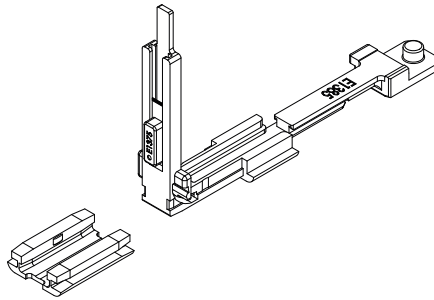

04026K

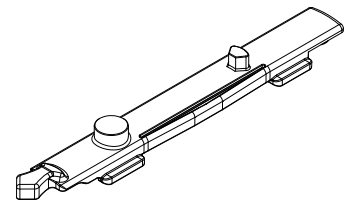

04301K

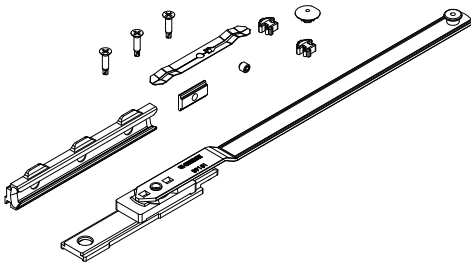

04311

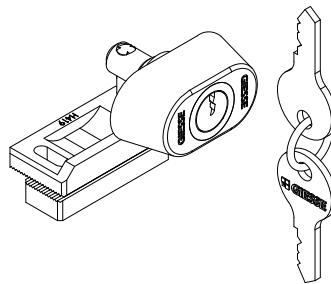

04770K

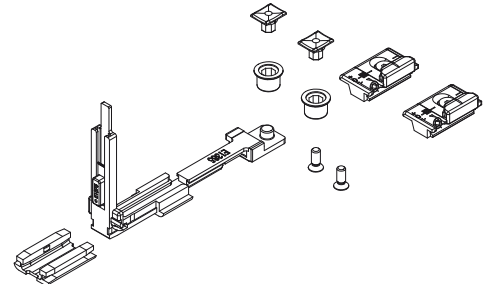

04777K

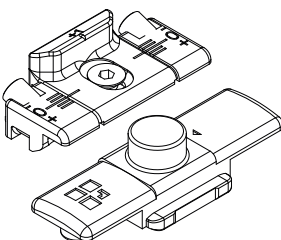

Código	Descripción	Nudo tipo	Rango (mm)	Versión	Base Bruto	Anodizado Elox	Lacado	Trend/Oro Latón	Unidades por confección
01299	DISPOSITIVO FALSA MANIOBRA	C001-C002-C003-C004-C005-C006-C013-C014-C015-C016-C017	H > 620 HC > 250	-	X				10
04014K	ARRASTRE OB FUTURA	C001-C002-C003-C004-C005-C006-C013-C014-C015-C016-C017	-	-	X				10
04019K	ÁNGULO DE REENVÍO PISTA 15/20 FUTURA	C001-C002-C003-C004-C005-C006-C009-C010-C011-C012-C013-C014-C015-C016-C017	-	-	X				10
04020K	ÁNGULO DE REENVÍO FUTURA	C001-C002-C003-C004-C005-C006-C009-C010-C011-C012-C013-C014-C015-C016-C017-P001-P002-P003-P004-P005-P006-P007-P008-P009-P010	-	-	X				50
04024K	ÁNGULO DE REENVÍO PARA ANTIE-FRACCIÓN FUTURA	C001-C002-C003-C004-C005-C006-C013-C014-C015-C016-C017	-	-	X				10
04026K	PUNTAL OB FUTURA	C001-C002-C003-C004-C005-C006-C013-C014-C015-C016-C017	-	-	X				10
04301K	COMPÁS SUPLEMENTARIO OB FUTURA	C001-C002-C003-C004-C005-C006	L > 1000	-	X				5
04311	CERRADURA BLOQUEO APERTURA CON HOJA	C001-C002-C003-C004-C005-C006-C007-C013-C014-C015-C016-C017	-	-	X				10
04770K	CIERRE ADICIONAL FUTURA	C001-C002-C003-C004-C005-C006-C013-C014-C015-C016-C017	H > 1200 L > 1000	-	X				10
04777K	CIERRE ADICIONAL FUTURA	C001-C002-C003-C004-C005-C006-C013-C014-C015-C016-C017	H > 1200 L > 1000	Logica	X				50